

COMPOSIÇÃO DO BDI



	OBRA:	PAVIMENTAÇÃO NA SEDE DO MUNICÍPIO DE ITAÍCABA-CONJ-DIVERSAS RUAS DO CONJ PADRE ABÍLIO- ETAPA 3	DATA : 01/03/2024			BDI : 26,85%		
	DESCRIÇÃO:	PARALELEPÍPEDO, CALÇADAS E SINALIZAÇÃO	FONTE	VERSÃO	HORA	MES	REF.	
	LOCAL:	CONJ PADRE ABÍLIO DIVERSAS RUAS-ETAPA 3	SEINFRA	028.1 COM DESONERAÇÃO	84,42%	10/2023		
	CLIENTE:	PREFEITURA MUNICIPAL DE ITAÍCABA-CE	SINAPI	2023/12 COM DESONERAÇÃO	85,06%	01/2024		
	PLANO DE TRABALHO:	PT 1078021						

COD	DESCRIÇÃO	%
Despesas Indiretas		
AC	Administração central	3,80%
DF	Despesas financeiras	1,00%
R	Riscos	0,48%
TOTAL		5,28%

Benefício		
S+G	Garantia/seguros	0,30%
L	Lucro	6,70%
TOTAL		7,00%

I Impostos		
	PIS	0,65%
	COFINS	3,00%
	ISS	3,00%
	CPRB (4,5%, APENAS QUANDO TIVER DESONERAÇÃO DO INSS)	4,50%
TOTAL		11,15%

BDI = 26,85%

$$\frac{(1 + AC + S + G + R) \times (1 + DF) \times (1 + L)}{(1 - I)} - 1$$

José Gutemberg Neres Silva
 ENGENHEIRO CIVIL
 CREA Nº 350131

José G. N. SILVA

TABELA DE ENCARGOS SOCIAIS

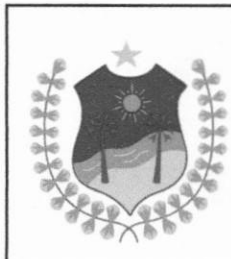

OBRA:	PAVIMENTAÇÃO NA SEDE DO MUNICÍPIO DE ITAÍÇABA-CONJ-DIVERSAS RUAS DO CONJ PADRE ABÍLIO- ETAPA 3
DESCRIÇÃO:	PARALELEPÍPEDO, CALÇADAS E SINALIZAÇÃO
LOCAL:	CONJ PADRE ABÍLIO DIVERSAS RUAS-ETAPA 3
CLIENTE:	PREFEITURA MUNICIPAL DE ITAÍÇABA-CE
PLANO DE TRABALHO:	PT 1078021

DATA : 01/03/2024		BDI : 26,85%	
FORTE	VERSÃO	HORA	MES
SEINFRA	028.1 COM DESONERAÇÃO	84,44%	10/2023
SINAPI	2023/12 COM DESONERAÇÃO	85,06%	01/2024

COD	DESCRIÇÃO	HORISTA %	MENSALISTA %
A	GRUPO A		
A1	INSS	0,00%	0,00%
A2	SESI	1,50%	1,50%
A3	SENAI	1,00%	1,00%
A4	INCRA	0,20%	0,20%
A5	SEBRAE	0,60%	0,60%
A6	Salário Educação	2,50%	2,50%
A7	Seguro Contra Acidentes de Trabalho	3,00%	3,00%
A8	FGTS	8,00%	8,00%
A9	SECONCI	0,00%	0,00%
TOTAL		16,80%	16,80%

B	GRUPO B		
B1	Repouso Semanal Remunerado	17,85%	0,00%
B2	Feridos	3,71%	0,00%
B3	Auxílio - Enfermidade	0,87%	0,66%
B4	13º Salário	11,03%	8,33%
B5	Licença Paternidade	0,07%	0,05%
B6	Faltas Justificadas	0,74%	0,56%
B7	Dias de Chuvas	1,59%	0,00%
B8	Auxílio Acidente de Trabalho	0,11%	0,08%
B9	Férias Gozadas	12,35%	9,33%
B10	Salário Maternidade	0,04%	0,03%
TOTAL		48,36%	19,04%

C	GRUPO C		
C1	Aviso Prévio Indenizado	5,52%	4,17%
C2	Aviso Prévio Trabalhado	0,13%	0,10%
C3	Férias Indenizadas	1,72%	1,30%
C4	Depósito Rescisão Sem Justa Causa	2,87%	2,17%
C5	Indenização Adicional	0,46%	0,35%
TOTAL		10,70%	8,09%

D	GRUPO D		
D1	Reincidência de Grupo A sobre Grupo B	8,12%	3,20%
D2	Reincidência de Grupo A sobre Aviso Prévio Trabalhado e Reincidência do FGTS sobre Aviso Prévio Indenizado	0,46%	0,35%
TOTAL		8,58%	3,55%

A + B + C + D = 84,44% 47,48%

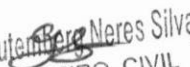

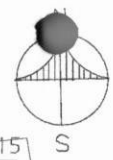
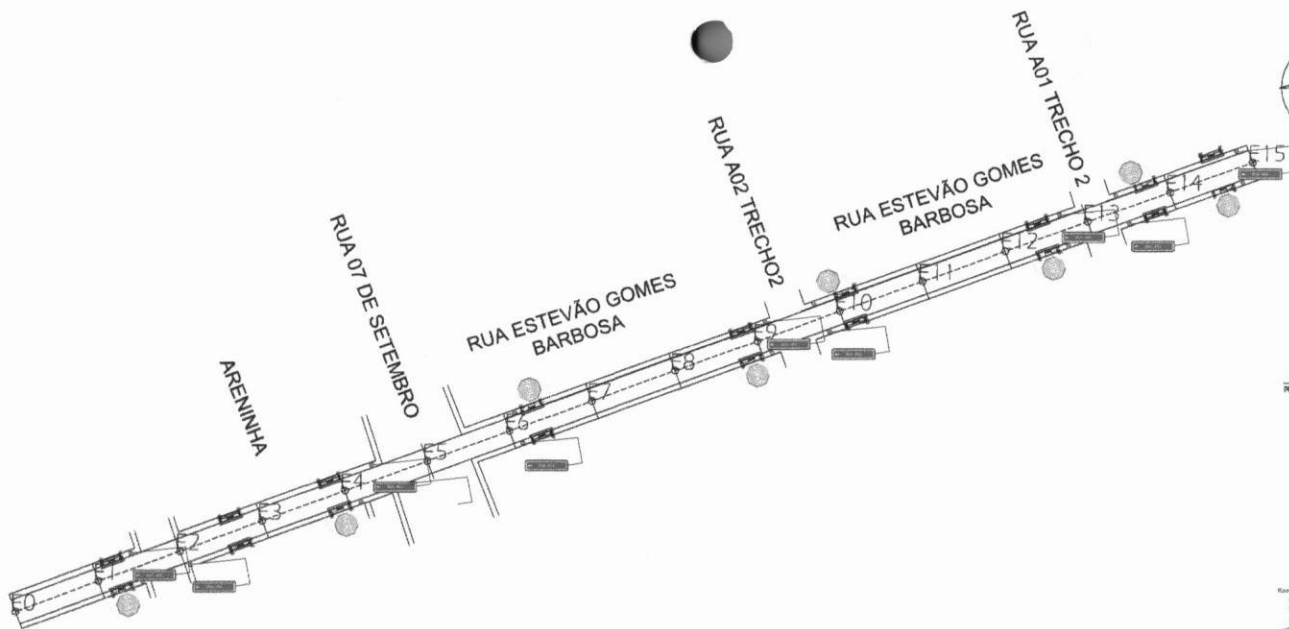
 José Gutemberg Neres Silva
 ENGENHEIRO CIVIL
 CREA - CE Nº 350131



RUA ESTEVÃO GOMES BARBOSA

PAVIMENTAÇÃO VIA PARALELEPIPEDO = 0,00m
 COMPRIMENTO DA VIA = E0+E13 = 280,00m
 ÁREA PAVIMENTAÇÃO = 1.560,00m²

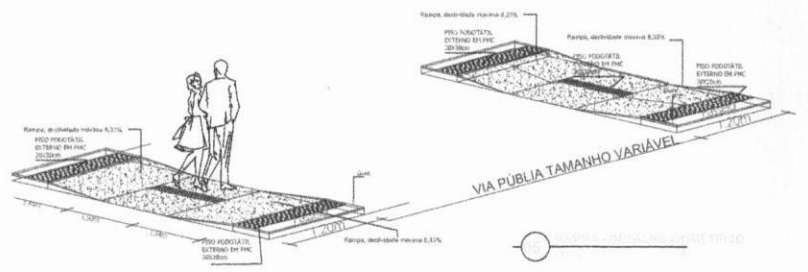
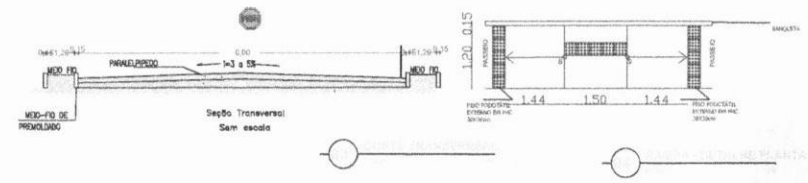
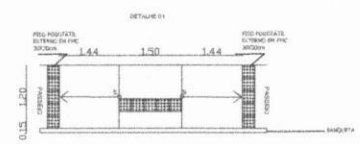
PAVIMENTAÇÃO PASSEIO = 1,20m
 COMPRIMENTO DO PASSEIO DOIS LADOS = 2 x 60m = 120,00m - (4x0,50) + (2x1,00) = 117,00m
 ÁREA PASSEIO DOIS LADOS = 564,00m²



1ª ENTRADA DE ITAÍÇABA
 VEM DE ARACATI E/OU BOQUEIRÃO

FABRICA DE PRODUÇÃO
 TELHAS CERAMICAS

2,0 KM

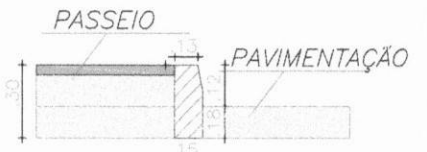

Detalhe do Meio Fita
 Sem escola



José Gutemberg Neres Silva
 ENGENHEIRO CIVIL
 CREA - CE Nº 350131

José G. N. Silva

Título: PAVIMENTAÇÃO EM PARALELEPIPEDO	
Contratado:	PREFEITURA MUNICIPAL DE ITAÍÇABA CONJ PADRE ABÍLIO - ITAÍÇABA - PE DIVERSAS RUAS
Descrição:	PAVIMENTAÇÃO RUA ESTEVÃO GOMES BARBOSA
Etapa:	
Execução H.:	
Execução V.:	
Local:	ITAÍÇABA - PE
Projeto:	
Execução:	
Outros:	
Classificação Econômica:	PT - 1078021
Data: 07/07	

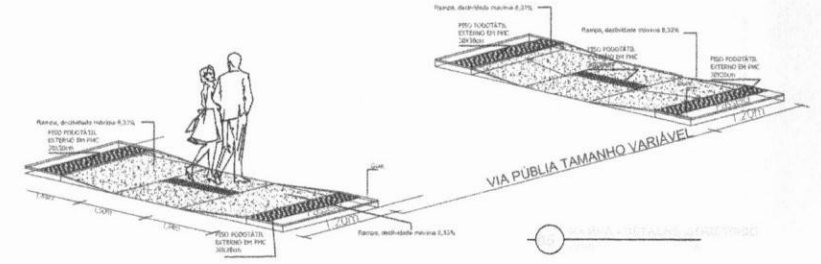
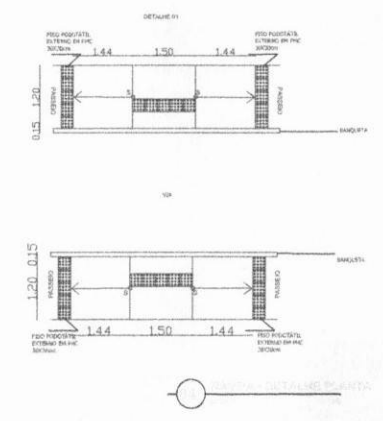
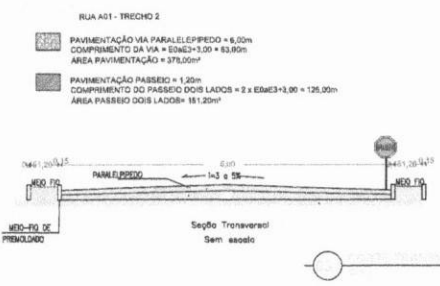
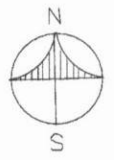
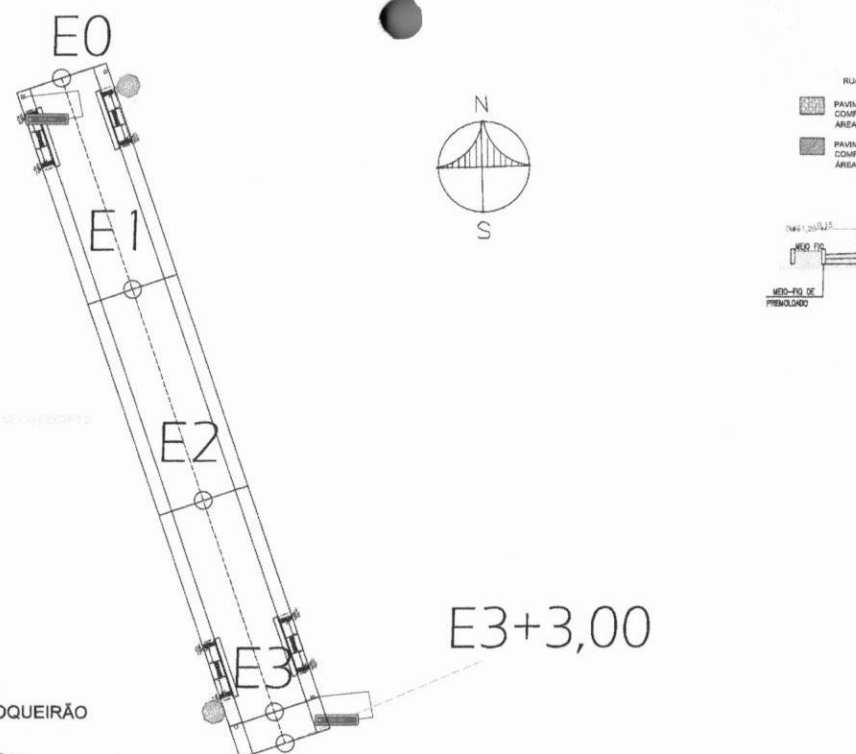

1ª ENTRADA DE ITAÍCABA
 VEM DE ARACATI E/OU BOQUEIRÃO

FABRICA DE PRODUÇÃO
 TELHAS CERAMICAS

2,0 KM

José Gutemberg Neres Silva
 ENGENHEIRO CIVIL
 CREA - CE Nº 1360434

José G. N. Silva

CENTRO DE ITAÍCABA

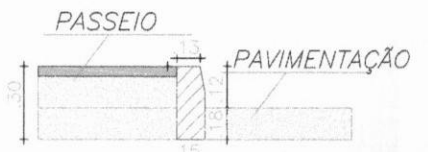

Título: PAVIMENTAÇÃO EM PARALELEPÍPEDO			
Contratado:	PREFEITURA MUNICIPAL DE ITAÍCABA CONJ PADRE ABÍLIO - ITAÍCABA - CE DIVERSAS RUAS		
Execução:			
Especie:	PAVIMENTAÇÃO RUA ADI - TRECHO 2		
Escala: H: V: -			Data: 05/07
Projeto: NGL/2007			
COD. ECONOMICA	PT - 1078021		

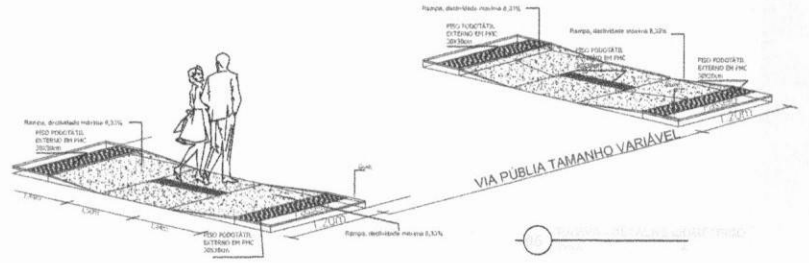
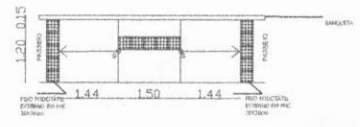
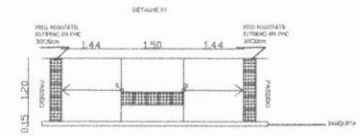
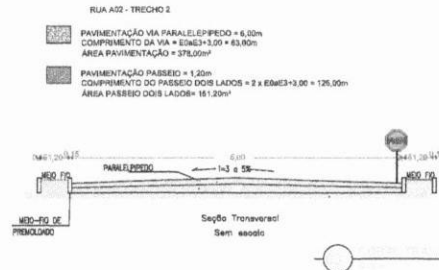
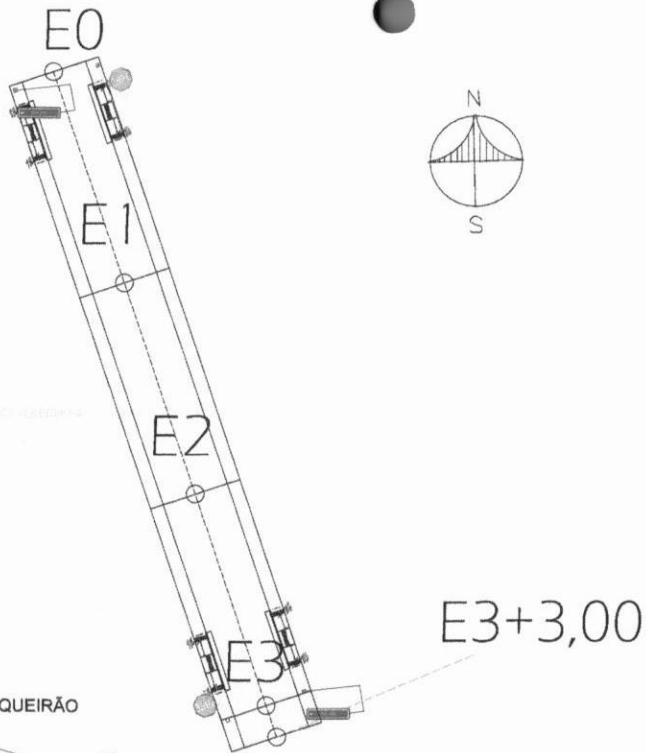

1ª ENTRADA DE ITAIÇABA
 VEM DE ARACATI E/OU BOQUEIRÃO

FABRICA DE PRODUÇÃO
 TELHAS CERAMICAS

2.0 KM

E3+3,00

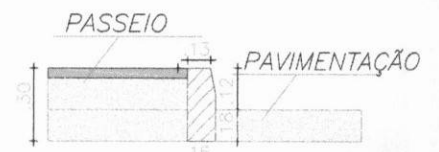

Detalhe do Meio Físico
 Sem escada



José Gutenberg Mores Silva
 ENGENHEIRO CIVIL
 CREA - CE Nº 350131

José G. N. Silva

Título PAVIMENTAÇÃO EM PARALELEPÍEDO	
Contratado:	PREFEITURA MUNICIPAL DE ITAIÇABA CONJ PADRE ABÍLIO - ITAIÇABA - CE DIVERSAS RUAS
Desenho:	
Tipo:	PAVIMENTAÇÃO RUA A02 - TRECHO 2
Escala: R: 1:50 Lado: V: 1:50	
Data:	04/07
Projeto:	
Colaborador:	
Outros dados:	PT - 1078021

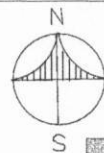
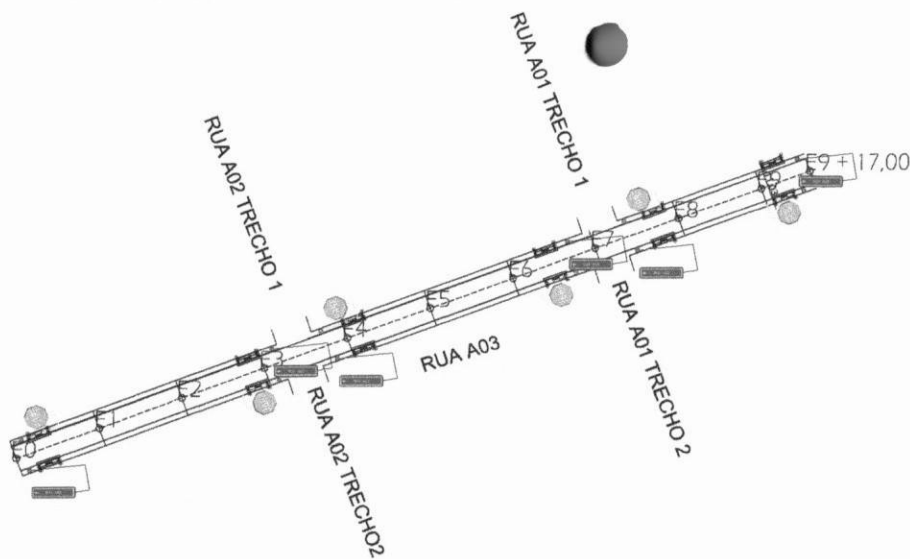

RUA A03

- PAVIMENTAÇÃO VIA PARALELEPÉDPO = 6,03m
 COMPRIMENTO DA VIA = 806E+17,00 = 187,00m
 ÁREA PAVIMENTAÇÃO = 1.152,00m²
- PAVIMENTAÇÃO PASSÉIO = 1,20m
 COMPRIMENTO DO PASSÉIO DOIS LADOS = 2 x 806E+17,00 = 354,00m = (416,00+370,00m)
 ÁREA PASSÉIO DOIS LADOS = 444,90m²

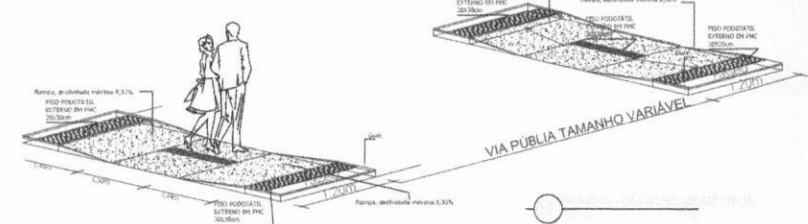
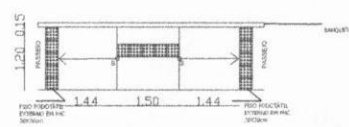
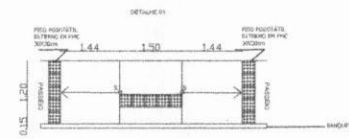
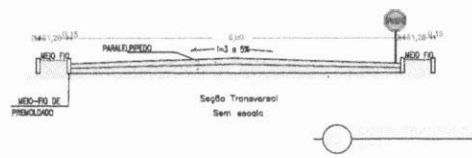

1ª ENTRADA DE ITAÍCABA
 VEM DE ARACATI E/OU BOQUEIRÃO

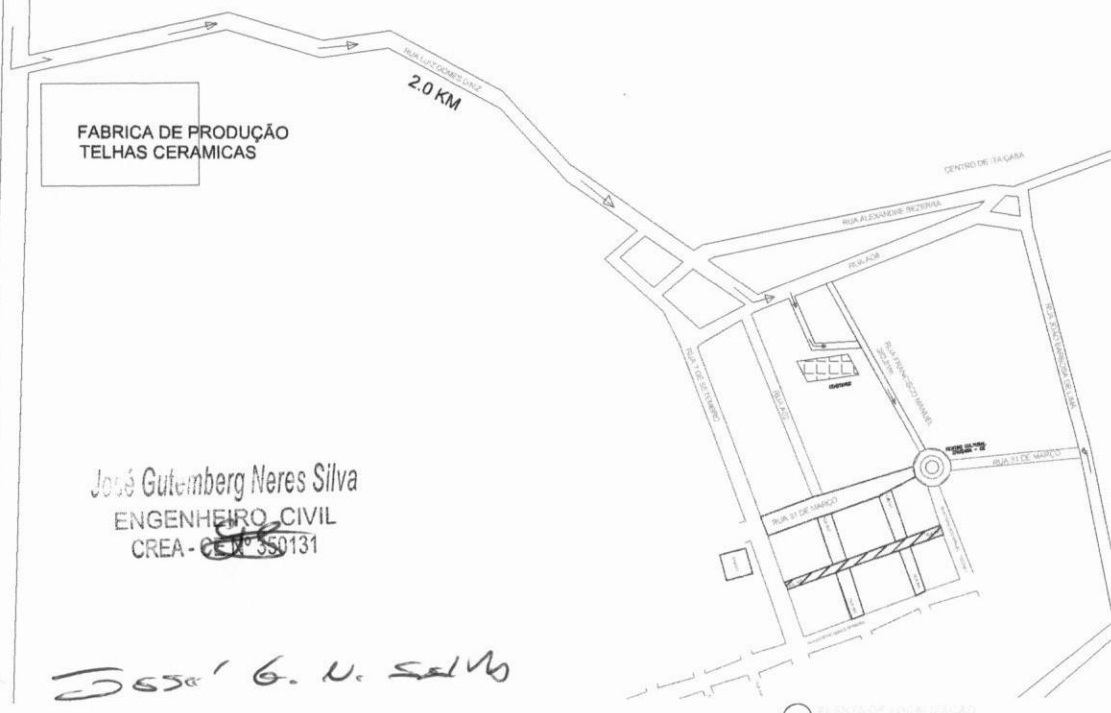

José Gutemberg Neres Silva
 ENGENHEIRO CIVIL
 CREA - CE Nº 350131

Desenhado por G. N. SILVA

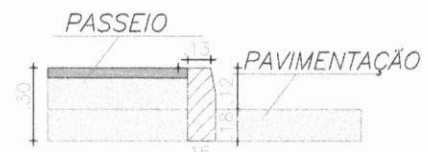
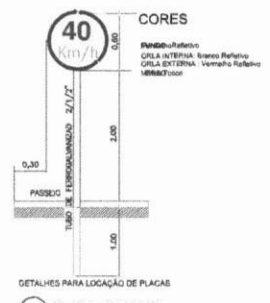

Detalhe do Meio Físico
 Sem escada

TÍTULO: PAVIMENTAÇÃO EM PARALELEPÉDPO	
Localizado:	PREFEITURA MUNICIPAL DE ITAÍCABA CONJ PADRE ABÍLIO - ITAÍCABA - CE DIVERSAS RUAS
Desenho:	PAVIMENTAÇÃO RUA A03
Escala:	
Elaborado por:	
Revisado por:	
Projeto:	06/07
Outros dados:	PT - 1078021

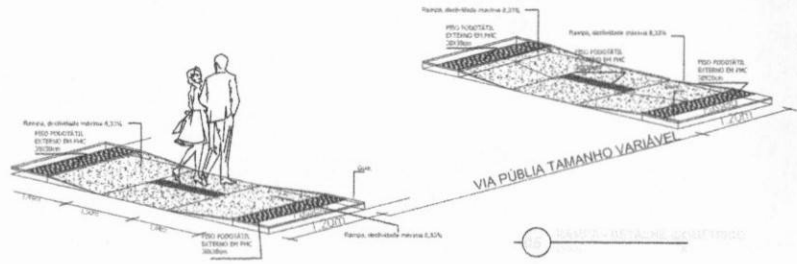
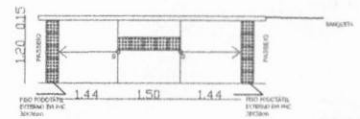
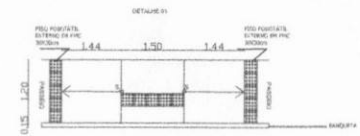
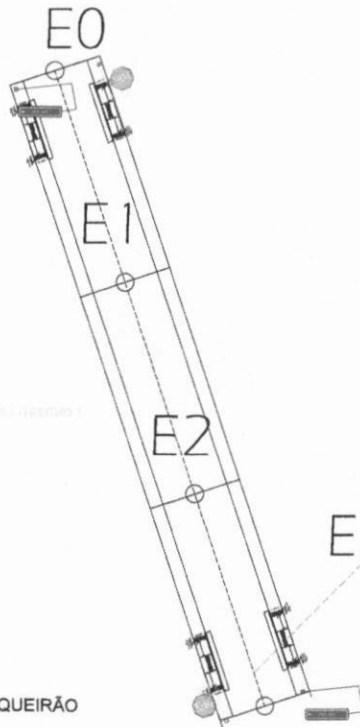

1ª ENTRADA DE ITAÍCABA
VEM DE ARACATI E/OU BOQUEIRÃO

FABRICA DE PRODUÇÃO
TELHAS CERAMICAS

2.0 KM

João Gutemberg Neres Silva
ENGENHEIRO CIVIL
CREA - CE Nº 200131

5530 G. U. SILVA

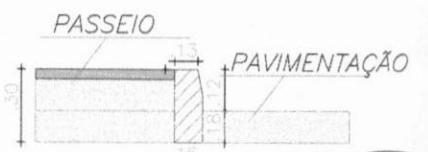
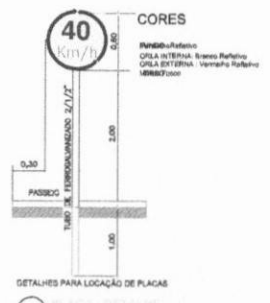

Detalhe do Meio-Fio
Sem escaleira



Título PAVIMENTAÇÃO EM PARALELEPÉDRO	
Contratado:	PREFEITURA MUNICIPAL DE ITAÍCABA CONJ. PADRE ABÍLIO - ITAÍCABA - CE DIVERSAS RUAS
Desenho:	PAVIMENTAÇÃO RUA AD1 - TRECHO 1
Escala H:	
Escala V:	
Projeto:	03/07
Projeto:	03/07
CADERNÃO TÉCNICO PT - 1078021	

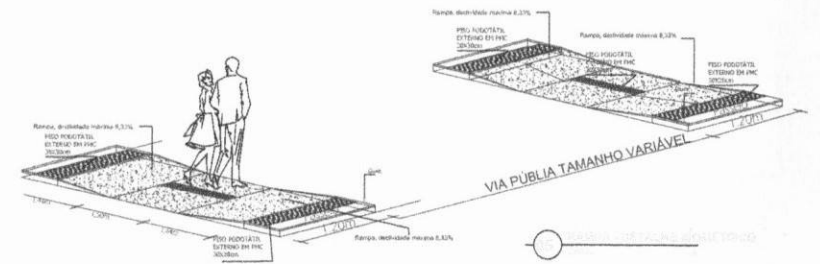
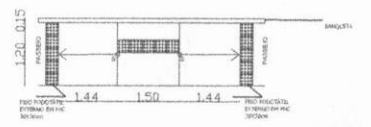
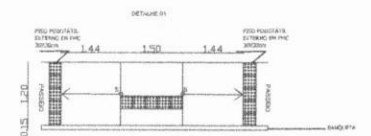
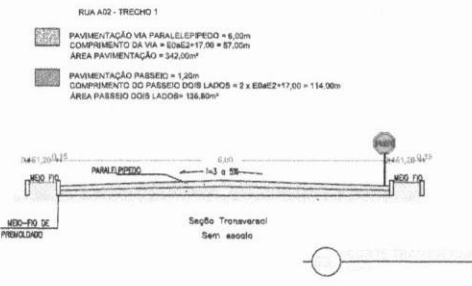
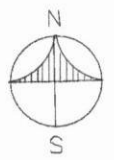
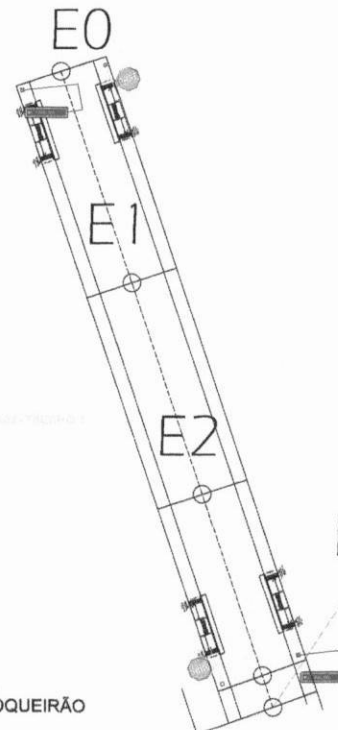

1ª ENTRADA DE ITAÍCABA
VEM DE ARACATI E/OU BOQUEIRÃO

FABRICA DE PRODUÇÃO
TELHAS CERAMICAS

2.0 KM

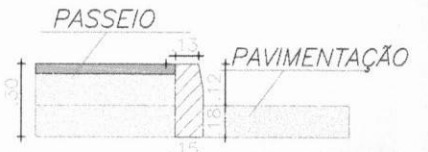
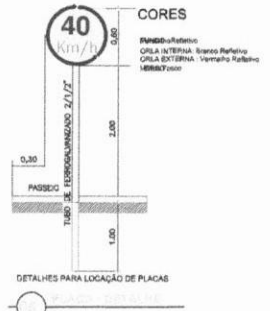
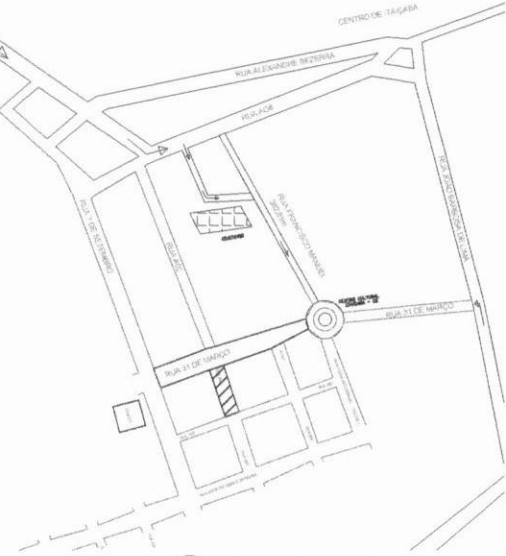

José Gutemberg Neres Silva
ENGENHEIRO CIVIL
CREA - CE Nº 350131

José G. N. SILVA

Título: PAVIMENTAÇÃO EM PARALELEPÍEDO	
Destino:	PREFEITURA MUNICIPAL DE ITAÍCABA CONJ. PADRE ABÍLIO - ITAÍCABA - CE DIVERSAS RUAS
Desenho:	PAVIMENTAÇÃO RUA A02 - TRECHO 1
Exec. H.:	
Exec. V.:	
Outro:	CAD. ECONÔMICA
PT - 1078021	
Data: 02/07	

BOQUEIRÃO
BR 116

BR 304
35 KM

BR 304
VEM DE ARACATI

11 KM

1ª ENTRADA DE ITAIÇABA
VEM DE ARACATI E/OU BOQUEIRÃO

FABRICA DE PRODUÇÃO
TELHAS CERÂMICAS

2.0 KM

2ª ENTRADA DE ITAIÇABA
VEM DE JAGUARUANA E/OU RUSSAS

BOQUEIRÃO
BR 116
BR 304
35 KM

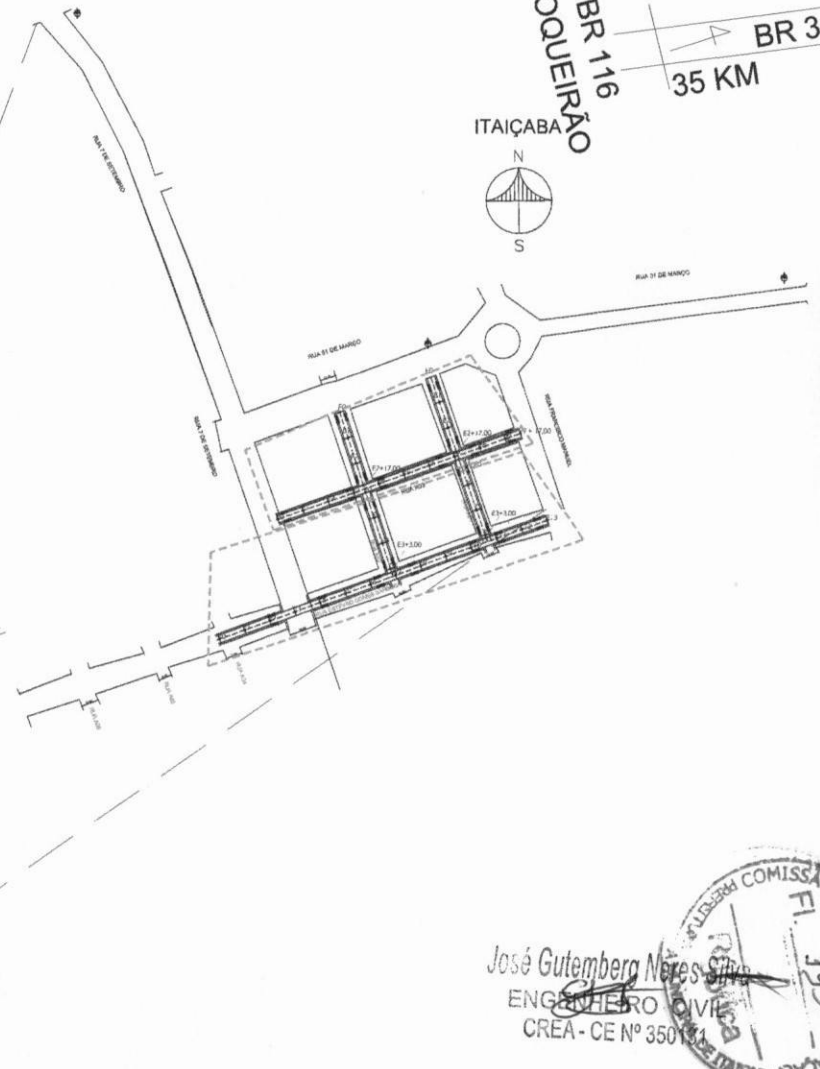

José Gutemberg Neres Silva
ENGENHEIRO CIVIL
CREA - CE Nº 350134



José G. N. Silva

02 CROQUI DELOCALIZAÇÃO
ESCALA: SEM

Título: PAVIMENTAÇÃO EM PARALELEPÍPEDO		
Conteúdo: PREFEITURA MUNICIPAL DE ITAIÇABA CONJ PADRE ABÍLIO - ITAIÇABA - CE DIVERSAS RUAS		
Descrição: PLANTA GERAL TRECHOS ILUMINADOS POR ETAPA DE EXECUÇÃO		
Elaborado:	Responsável Técnico:	Data: 01/07
Revisado:		
Projeto Econômico: PT - 1078021		



Anotação de Responsabilidade Técnica - ART
Lei nº 6.496, de 7 de dezembro de 1977

CREA-CE

ART OBRA / SERVIÇO
Nº CE20241379197



Conselho Regional de Engenharia e Agronomia do Ceará

INICIAL

1. Responsável Técnico

JOSÉ GUTEMBERG NERES SILVA

Título profissional: **ENGENHEIRO CIVIL**

RNP: **0619573449**

Registro: **350131CE**

2. Dados do Contrato

Contratante: **Prefeitura Municipal de Itaiçaba**

RUA Av Coronel João Correia

Complemento:

Cidade: **ITAIÇABA**

Bairro: **Centro**

UF: **CE**

CPF/CNPJ: **07.403.769/0001-08**

Nº: **298**

CEP: **62820000**

Contrato: **24.780**

Valor: **R\$ 3.150,00**

Ação Institucional: **NENHUMA - NÃO OPTANTE**

Celebrado em:

Tipo de contratante: **Pessoa Jurídica de Direito Público**

3. Dados da Obra/Serviço

RUA RUAS DO CONJUNTO PADRE ABÍLIO

Complemento:

Cidade: **ITAIÇABA**

Data de Início: **01/02/2024**

Finalidade: **Infraestrutura**

Proprietário: **Prefeitura Municipal de Itaiçaba**

Nº: **S/N**

Bairro: **BAIRRO SÃO JOSÉ**

UF: **CE**

CEP: **62820000**

Previsão de término: **31/12/2024**

Coordenadas Geográficas: **-4.682966, -37.825540**

Código: **Não Especificado**

CPF/CNPJ: **07.403.769/0001-08**

4. Atividade Técnica

	Quantidade	Unidade
14 - Elaboração		
80 - Projeto > GEOTECNIA E GEOLOGIA DA ENGENHARIA > OBRAS DE TERRA > DE OBRAS DE TERRA > #3.3.1.9 - TERRAPLENAGEM	1,00	un
80 - Projeto > TRANSPORTES > INFRAESTRUTURA URBANA > DE PAVIMENTAÇÃO > #4.2.1.3 - EM PARALELEPÍPEDO PARA VIAS URBANAS	1,00	un
80 - Projeto > OBRAS HIDRÁULICAS E RECURSOS HÍDRICOS > SISTEMAS DE DRENAGEM PARA OBRAS CIVIS > DE SISTEMAS DE DRENAGEM PARA OBRAS CIVIS > #5.3.1.7 - MEIO-FIO	1,00	un
35 - Elaboração de orçamento > GEOTECNIA E GEOLOGIA DA ENGENHARIA > OBRAS DE TERRA > DE OBRAS DE TERRA > #3.3.1.9 - TERRAPLENAGEM	1,00	un
35 - Elaboração de orçamento > TRANSPORTES > INFRAESTRUTURA URBANA > DE PAVIMENTAÇÃO > #4.2.1.3 - EM PARALELEPÍPEDO PARA VIAS URBANAS	1,00	un
35 - Elaboração de orçamento > OBRAS HIDRÁULICAS E RECURSOS HÍDRICOS > SISTEMAS DE DRENAGEM PARA OBRAS CIVIS > DE SISTEMAS DE DRENAGEM PARA OBRAS CIVIS > #5.3.1.7 - MEIO-FIO	1,00	un
18 - Fiscalização		
60 - Fiscalização de obra > GEOTECNIA E GEOLOGIA DA ENGENHARIA > OBRAS DE TERRA > DE OBRAS DE TERRA > #3.3.1.9 - TERRAPLENAGEM	1,00	un
60 - Fiscalização de obra > TRANSPORTES > INFRAESTRUTURA URBANA > DE PAVIMENTAÇÃO > #4.2.1.3 - EM PARALELEPÍPEDO PARA VIAS URBANAS	1,00	un
60 - Fiscalização de obra > OBRAS HIDRÁULICAS E RECURSOS HÍDRICOS > SISTEMAS DE DRENAGEM PARA OBRAS CIVIS > DE SISTEMAS DE DRENAGEM PARA OBRAS CIVIS > #5.3.1.7 - MEIO-FIO	1,00	un

Após a conclusão das atividades técnicas o profissional deve proceder a baixa desta ART

5. Observações

ART DE PROJETO, ORÇAMENTO E FISCALIZAÇÃO DE PAVIMENTAÇÃO DE DIVERSAS RUAS DO CONJUNTO PADRE ABÍLIO. CONFORME ART DE CARGO E FUNÇÃO Nº: CE20241349607. PT: 1078021-30.

6. Declarações

- Declaro que estou cumprindo as regras de acessibilidade previstas nas normas técnicas da ABNT, na legislação específica e no decreto n. 5296/2004.

7. Entidade de Classe

SINDICATO DOS ENGENHEIROS NO ESTADO DO CEARÁ (SENGE-CE)

A autenticidade desta ART pode ser verificada em: <https://crea-ce.sitac.com.br/publico/>, com a chave: yD119

Impresso em: 14/03/2024 às 08:29:17 por: , ip: 45.167.58.156

www.creace.org.br
Tel: (85) 3453-5800

faleconosco@creace.org.br
Fax: (85) 3453-5804

CREA-CE
Conselho Regional de Engenharia e Agronomia do Ceará





Anotação de Responsabilidade Técnica - ART
Lei nº 6.496, de 7 de dezembro de 1977

CREA-CE



Conselho Regional de Engenharia e Agronomia do Ceará

INICIAL

8. Assinaturas

Declaro serem verdadeiras as informações acima

_____ de _____ de _____
 Local data

José G. N. Silva

JOSÉ GUTENBERG NERES SILVA - CPF: 070.814.528-02

Jander Rodrigues da Silva

Prefeitura Municipal de Itajcaba - CNPJ: 07.403.769/0001-08

9. Informações

* A ART é válida somente quando quitada, mediante apresentação do comprovante do pagamento ou conferência no site do Crea.

10. Valor

Valor da ART: **R\$ 99,64** Registrada em: **11/03/2024** Valor pago: **R\$ 99,64** Nosso Número: **8216816542**

A autenticidade desta ART pode ser verificada em: <https://crea-ce.sitac.com.br/publico/>, com a chave: yD119
 Impresso em: 14/03/2024 às 08:29:17 por: , ip: 45.167.58.156



[Handwritten mark]